

Typ och användning :
Halvrunt komplett lågimpulsdon för komfortinstallationer.

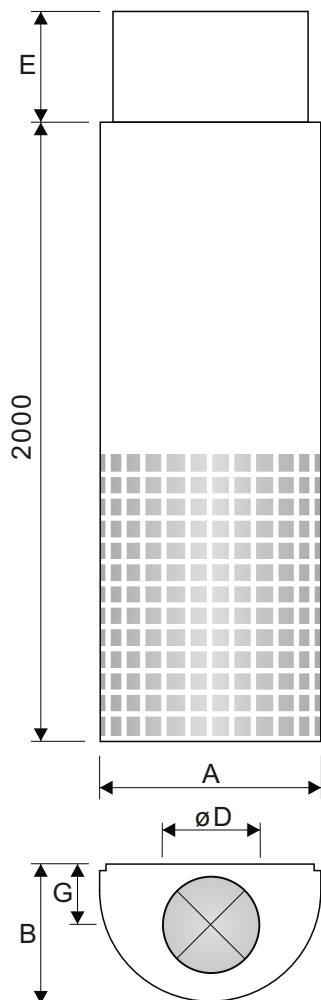

Mått och Vikt

LKH	A	B	øD	G	E	Kg
12	235	172	124	75	0-600	18
16	290	220	159	93	0-600	24
20	342	265	199	113	0-600	30
25	412	302	249	138	0-800	38
31	500	365	314	170	0-800	48
40	592	442	399	213	0-800	58

Injustering, rensning

Levereras med mätenhet och injusteringsspjäll. Spjällets reglage samt mätslangar är dolda i skugglisten. Efter färdigställd injustering trycks linan in i donet. Linan kan dock plockas fram igen om fronten lossas. Närzonen kan justeras med hjälp av närzonsregulator (tillbehör). Denna kan appliceras i efterhand. Donet kan rensas då fronten demonteras och rensluckan i donets fördelningsrör öppnats. Om rensluckor saknas i kanalsystemet kan även anslutande kanal nås för rensning från donet, utan att injusteringen av donet förändras.

Utförande- Miljövarudeklaration

Ytterhölje av 1,5 mm galvaniserad stålplåt.
Ytbehandlad med polyester pulverfärg.
Cirkulär anslutning med packning av EPDM-gummi.
Komplett med spjäll, dämpardel och absorberent av dacron.
Injusteringsspjäll och luftfördelare av förzinkad stålplåt.
Spjällreglage och mätuttag åtkomliga i skugglist.
Skugglist mot vägg. Dold infästning.
Mätuttag och mätslang av PVC-plast.
Reglagelina av polyester.
Kanalinklädnad mot tak, där den övre delen är skjutbar.
Innehåller ej filtermaterial, rensbar.
Standardkulör: Vit.

Emballage omhändertaras av Repa-registret och består av polyetenplast, kartong och trä.
Transport sker med lastbil.
Samtliga ingående komponenter är återvinningsbara.
Miljöpolicy för företaget skickas på begäran.

Tillbehör

Sockel : **SKH**, standardhöjd 70 mm.
Närzonsregulator.

Skötsel

Rengöring med vatten och diskmedel.

Montage

Monteras hängande på vägg eller pelare. Montera donets bakstycke i lod. Den nedre kanten 100-200 mm över golv. (Avståndet till golv varierar med storleken på don). Anslut donet till kanalsystemet.
Skjut upp den övre täckplåten mot tak och skruva fast den i donets bakstycke. Den övre plåten skall ligga innanför den nedre täckplåten, den sk fronten.
Donets front hängs upp på bakstycket och skruvas fast via skruvarna som är dolda i skugglisten. Använd den speciella vinkelmejsel som ingår i donleveransen! Mätslangar och lina för spjällanordning skall stickas ut genom hålen i Skugglisten. Se mer om montage på sida 3.

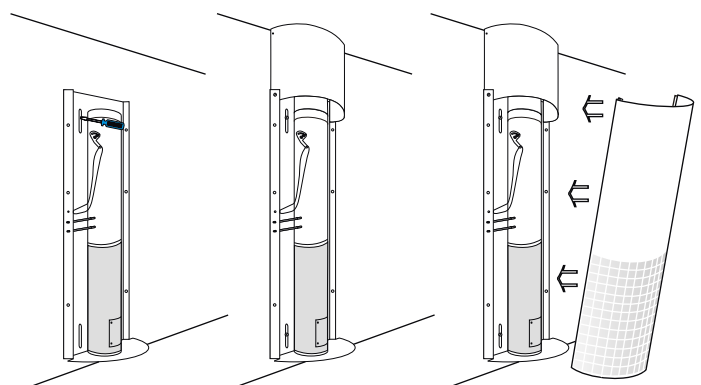

K-faktor

Dim	12	16	20	25	31	40
K	10,7	19,8	26,8	49,6	78	100

Dimensioneringsdiagram

L_{02} = Avstånd från don där lufthastigheten avtagit till 0,2 m/s på nivån 100 mm över golv vid 5 °C.
 skillnad mellan rumstemperatur 1,0 m över golv och tilluftstemperatur.

ΔL = Ljuddämpning (dB) / oktavband, Hz. K_{ok} = Ljudeffektnivå (dB) / oktavband, Hz.

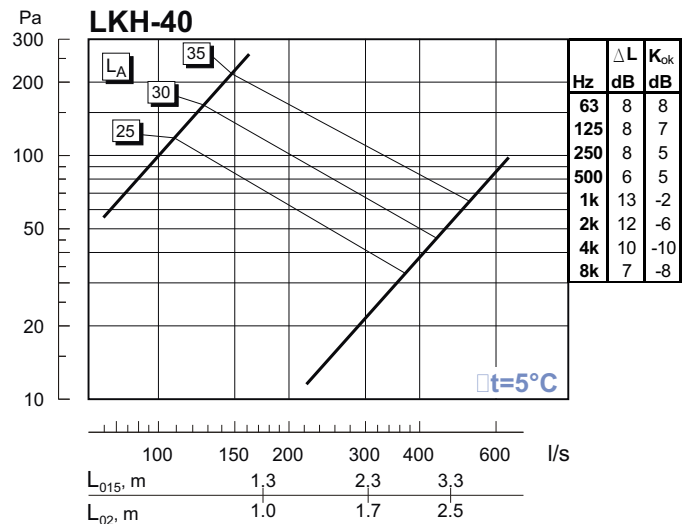
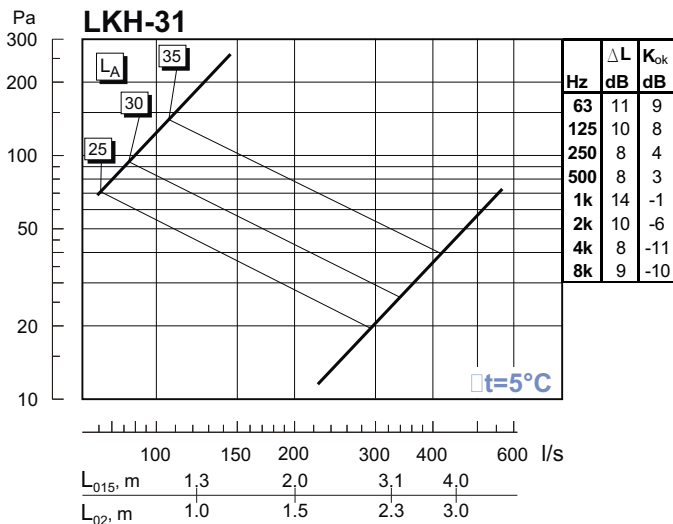
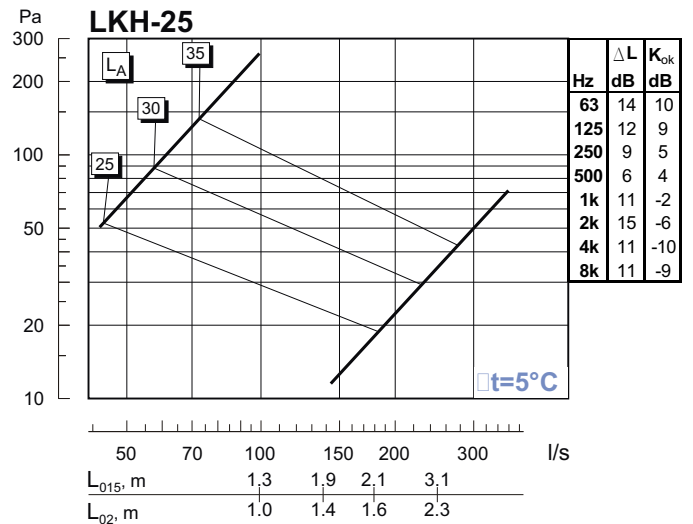
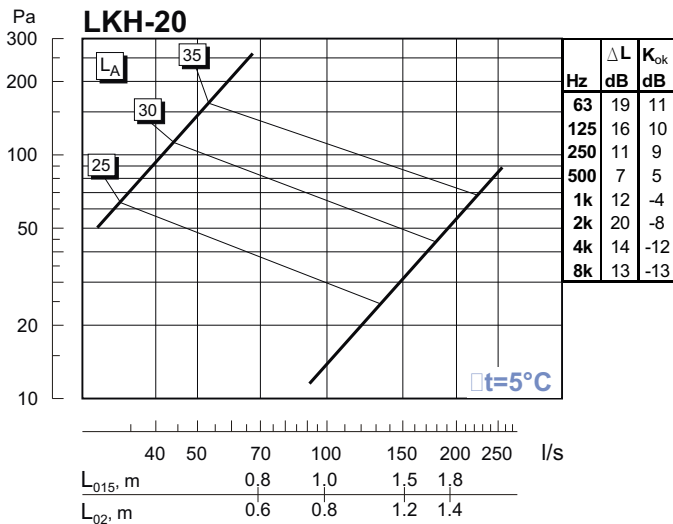
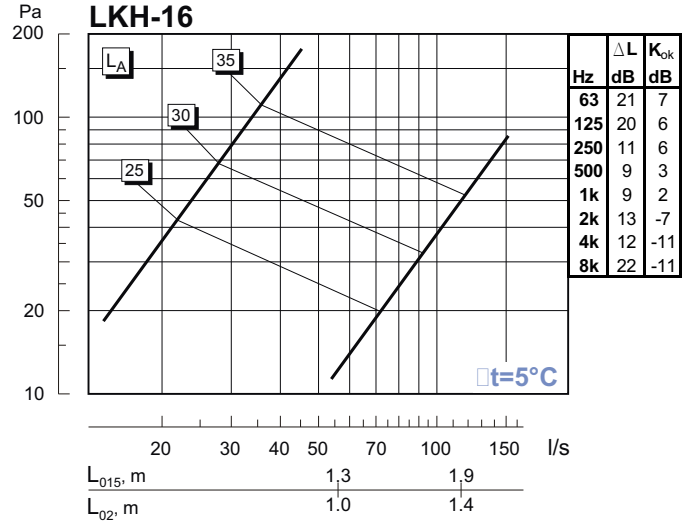
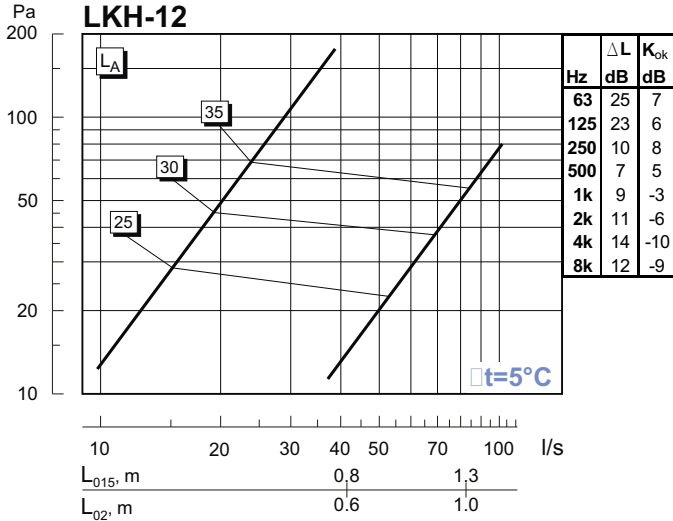

Installationsalternativ

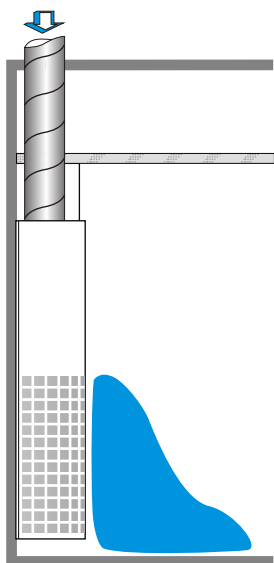

Anslutning ovanifrån.

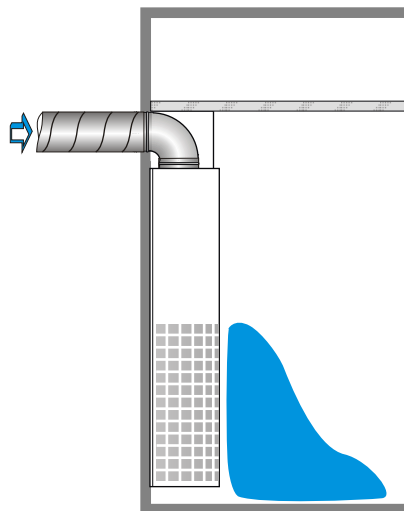

Anslutning uppåt / bakifrån.

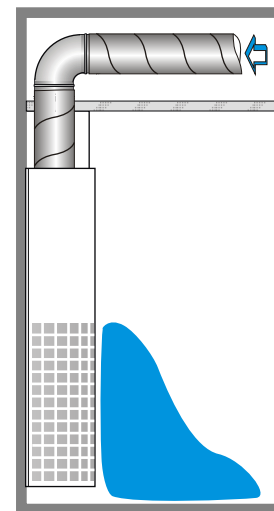

Anslutning uppåt / framåt.

Montage

Montage av övre täckplåt

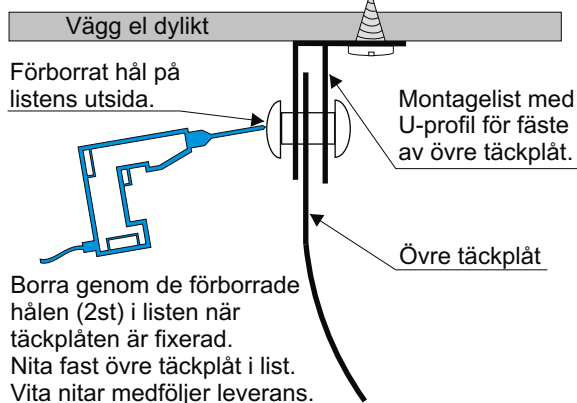

Fästlister

Loda fästlist som förlängning av bakstycke

90°

Bakstycke

Loda bakstycke skruva fast på vägg.

Montage av front

